

BAZÉN FEELING KRUH



Návod k inštalácii bazéna



Bazén feeling montáž:

Predtým, ako začnete bazén zostavovať, pozorne si prečítajte návod a inštrukcie. V prípade potreby je dobré si tento návod nechať aj do budúcnosti. Inštruktážne video k bazénu je pripnuté na našej stránke.

Bezpečnostné opatrenia:

Bezpečnosť vašich detí závisí od vás! Najväčší bezpečnostný risk je pre deti do 5 rokov. Nehody sa nestávajú len iným ľuďom! Predchádzajte možným nehodám!

Strážte svoje deti a:

- Nespúšťajte ich z dohľadu
- Vyberte si zodpovednú osobu, ktorá na nich bude dohliadať v dobe vašej neprítomnosti
- Buďte obozretný hlavne keď je v bazéne veľa kúpajúcich sa ľudí
- Naučte svoje deti plávať čo najskôr
- Uistite sa, že predtým ako pôjdu do bazéna si namočia krk, ruky a nohy
- Naučte sa prvú pomoc, v prípade, že ju budete musieť poskytnúť
- Nedovoľte deťom skákať do bazéna ani sa v ňom potápať
- Nedovoľte im behať okolo bazéna a bláznivo sa hrať v jeho blízkosti, aby nedošlo k úrazu
- Uistite sa, že deti, ktoré nevedia plávať, alebo nie sú v bazéne sprevádzané dospelou osobou, majú podporné plávacie pomôcky ako sú rukávniky, nafukovacie koleso, nafukovaciu vestu a podobne
- Nenechávajte v bazéne hračky pokiaľ sú bez dozoru
- Udržujte vodu vždy čistú a dezinfikovanú
- Nikdy nenechávajte produkty, ktoré sa využívajú na údržbu vody a bazéna v dosahu detí
- Pokiaľ idete telefonovať, nevzdďalujte sa od bazéna
- Bezpečnosť pri bazéne môžete podporiť aj inými doplnkami ako je napríklad ohrada, ktorú je možné v rámci bezpečnosti uzatvoriť.
- Manuálny alebo automatický ochranný bazénový kryt
- Elektronický detektor, ktorý zachytí pohyb v okolí bazéna, poprípade pád do bazéna
- Žiadny z predošlých doplnkov nedokáže nahradiť dozor dospelšej, zodpovednej osoby.
- V prípade nehody:
 - Čo najrýchlejšie vyťahnite dieťa z vody
 - Zavolajte prvú pomoc a nasledujte ich pokyny. Vymeňte jeho mokré veci za suché
- V blízkosti bazéna umiestnite dôležité pohotovostné čísla, tak aby boli v prípade núdze dobre čitateľné.
 - Požiarnici
 - Záchranka
 - Polícia
- Uistite sa, že bazén nebude používaný, ak bol poškodený jeho filtračný systém
- Nepotápajte sa
- Nechoďte po okrajoch bazéna

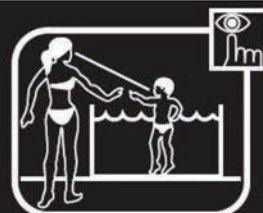
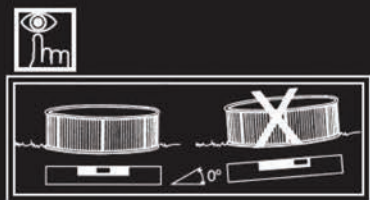

Bezpečnostné pokyny:

Pred tým, ako začnete so zostavovaním bazéna, pozorne si prečítajte nasledujúce bezpečnostné pokyny.

- Neinštalujte bazén pod terasu alebo balkón.
- Nechávajte bazén vždy naplnený vodou.

Dôležité: Umiestnite bazén v blízkosti odtoku. V prípade že sa naruší stena tak predídete zaplaveniu. Berte váš bazén ako obrovskú priehradu. Pokiaľ nie je správne vyrovnaný, tlak v jeho vnútri môže spôsobiť poškodenie stien, pričom sa všetka voda vyleje. Tak veľký objem vody môže poškodiť okolie aj osoby v jeho blízkosti. Tento bazén je navrhovaný aj pre deti.

- Nepoužívajte bazén počas noci alebo pri zlej viditeľnosti.
- Nepoužívajte tento bazén, pokiaľ ste pod vplyvom alkoholu, liekov alebo drog.
- Umiestnite nalepovacie upozornenia, ktoré sú pripojené k tomuto bazénu do blízkosti bazénového rebríka.
- Rebrík musí byť do bazéna umiestnený tak, aby sa z jeho pomocou dalo do bazéna vchádzať a vychádzať.
- Neplávajte medzi rebríkom a stenou bazéna, hrozí zaseknutie.
- Nedovoľte vašim domácim zvieratám plávať v bazéne (psy, mačky).
- Nedotýkajte sa filtrácie, pokiaľ ste vy alebo vaše okolie mokré (smrť elektrickým prúdom)

VAROVANIE: Každé elektrické zariadenie a spotrebič, ktorý je napájaný na 220V by mal byť umiestnený minimálne 3,50m od okraja bazéna. Zariadenie by malo byť pripojené k napätiu s uzemnením, ktoré je chránené prúdovým chráničom, ktorý má zvyškový prúd, nepresahujúci 30mA.

Prečítajte si tieto inštrukcie pozorne a uchovajte si ich do budúcnosti. Ak sa vyskytne nejaký problém, kontaktujte nás!



Príprava terénu:

Miesto inštalácie: Naše bazény sú navrhnuté tak, aby boli postavené nad zemou, na vonkajšie využívanie. Zem, na ktorej bude bazén stáť musí byť pevná a perfektne rovná a dokonale vodorovná.

Pamätajte: 1000 litrov=1m³= 1000 kilogramov

Rady ako zvoliť najlepšie miesto pre váš bazén:

- Vyberte si miesto kde budete musieť vykonať čo najmenej výkopových prác aby ste zarovnali terén.
- Dávajte si pozor, aby ste nevybrali miesto, ktoré je počas dažďov ľahko zaplaviteľné a pôda pod ním príliš mäkká. Pod bazénom by nemali viesť podzemné pripojenia ako je voda, plyn, či elektrika.
- Neinštalujte bazén pod elektrickým vedením.
- Preferujte okolie, kde sa nenachádzajú stromy, pretože peľ a listy môžu znečisťovať bazén a vodu v bazéne.
- Ideálna je poloha, kde je najviac slnka ráno.
- Dôležitá je aj blízkosť prívodu vody, elektriny a kanalizácie.

Obrázok: Potrebne nástroje (nie sú zahrnuté v balíčku)

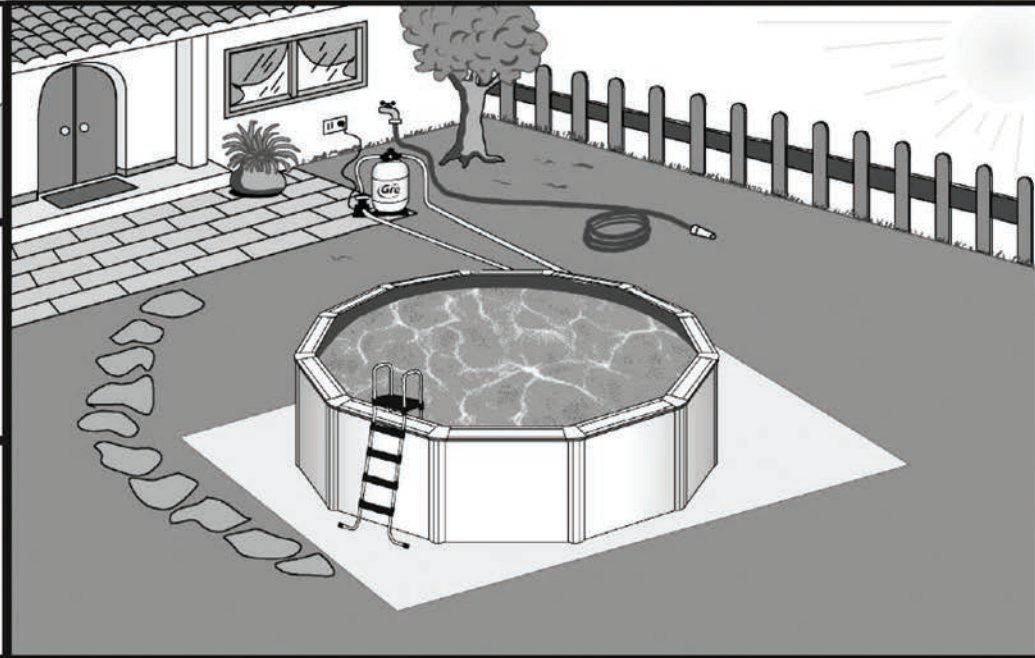
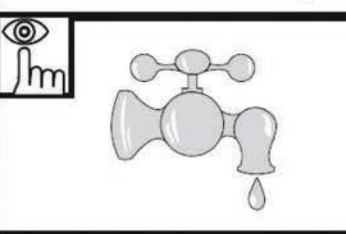
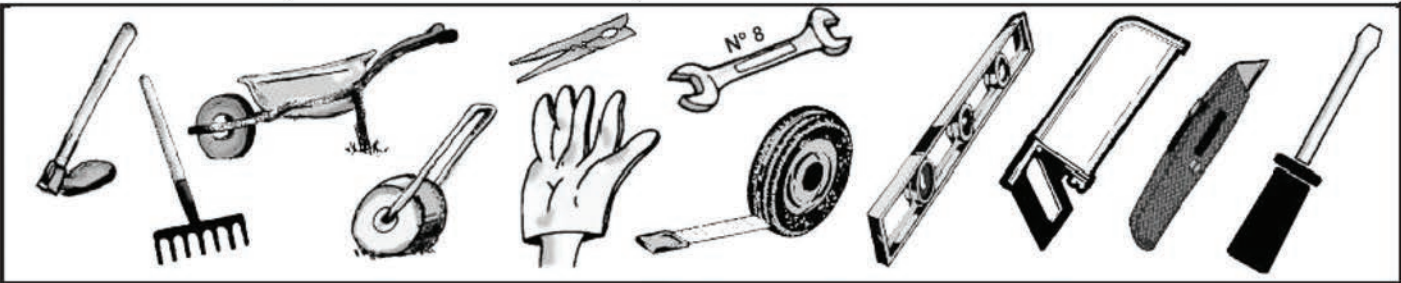

Potrebné nástroje:
(niesú zahrnuté v cene)



Značenie

Keď zvolíte vhodné miesto na umiestnenie bazéna (musí byť perfektne vyrovnané), pokračujte značením.

Máte 2 možnosti na vyznačenie:

- Ak chcete pripraviť cementovú dosku s presnou mierou, podľa veľkosti vášho bazéna.
- Priamo na zem, na označenie zeme použite drevené kolíky, šraubováky, lieviky (alebo plastové fľaše), múku a lano.

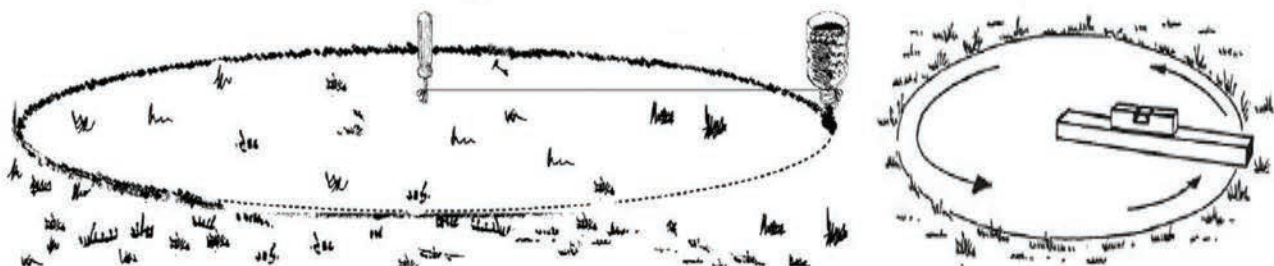

Potrebná plocha s rôznymi priermi bazénov:

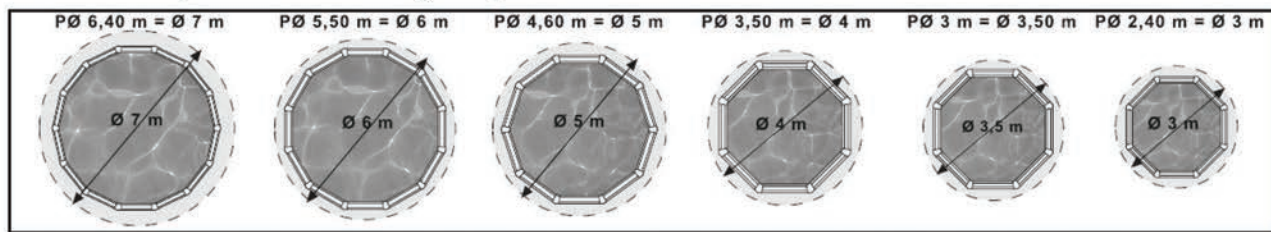

Zarovnávanie:

Pri vyrovnávaní povrchu radšej odstráňte zeminu z hornej časti svahu, akoby ste ju mali niekde dopĺňať. To vám zaručí lepšiu stabilitu a pevnosť. Vždy odstráňte všetku trávu, korene, kamene atď.... Vyrovnanie povrchu je extrémne dôležité, preto mu venujte dostatočný čas, aby ste sa uistili, že váš bazén bude umiestnený na zemi korektne, čím predídete možným komplikáciám.

Ako zarovnávať?

Levelovanie, respektíve zarovnávanie sa robí pravítkom a drevenými kolíkmi. Kolíky zakopte do vami zvolenej čistej plochy, aby ste ju rozdelili na menšie časti, ktoré pomocou stavbárskeho pravítka (hliníkového) a pomocou rovnováhy zarovnáte.

Akonáhle sú všetky časti v rovnakej výške, odstráňte prečnievajúci povrch a malé plochy, ktoré treba dorovnať sa môžu doplniť čistou zeminou, poprípade preosiatym pieskom. Nezapúdajte doplnený materiál zarovnávať a utláčať.

Je dôležité, aby podklad pod bazén bol pevný, pokiaľ sa tak nestane, je tu riziko, že bazén po napustení klesne a tlak vody nebude pôsobiť rovnomerne na dno, čo sa môže odraziť na životnosti a funkčnosti bazéna. Pokiaľ je táto úloha pre vás náročná, neváhajte kontaktovať odborníka.

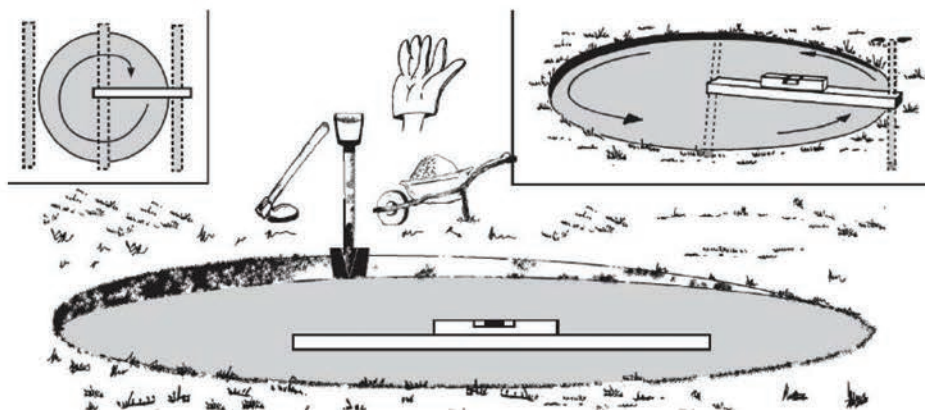

Zakončenie:

Na čistú a zarovnanú zem rozprášte jemnú vrstvu preosiateho piesku (max. 1cm).

Polejte ho a prejdite záhradným valcom.

Skontrolujte ešte raz, či je povrch riadne zarovnaný.

Nepoužívajte piesok na zarovnanie povrchu.

Zakončené zarovnanie by malo byť perfektné.

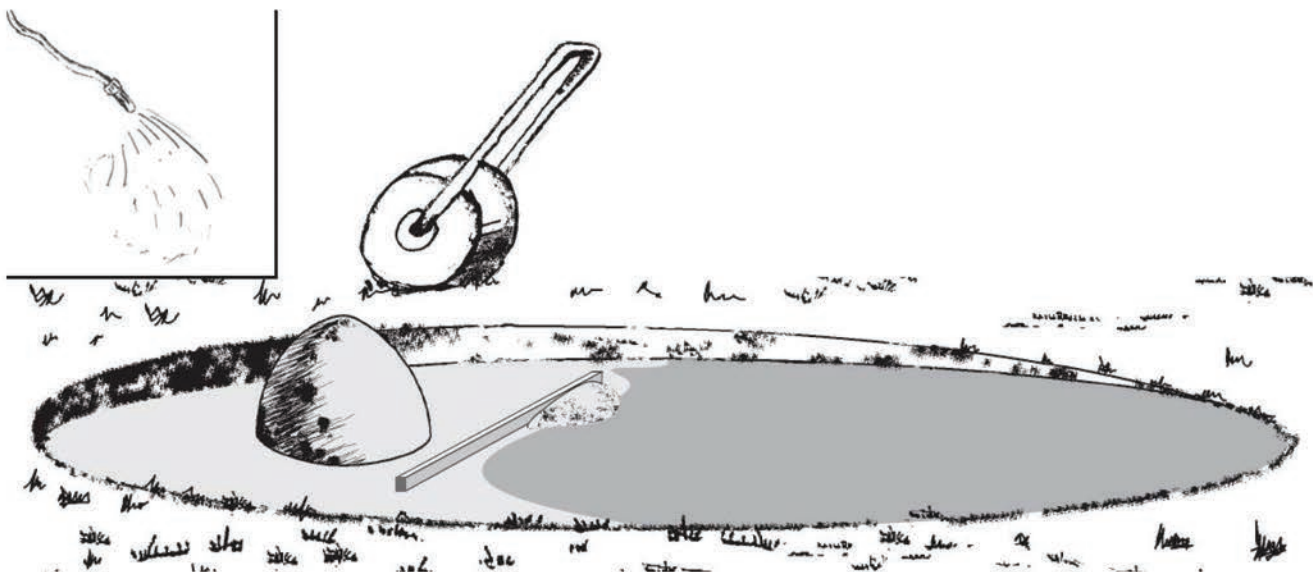

DODRŽTE VODOROVNOŠ !!!

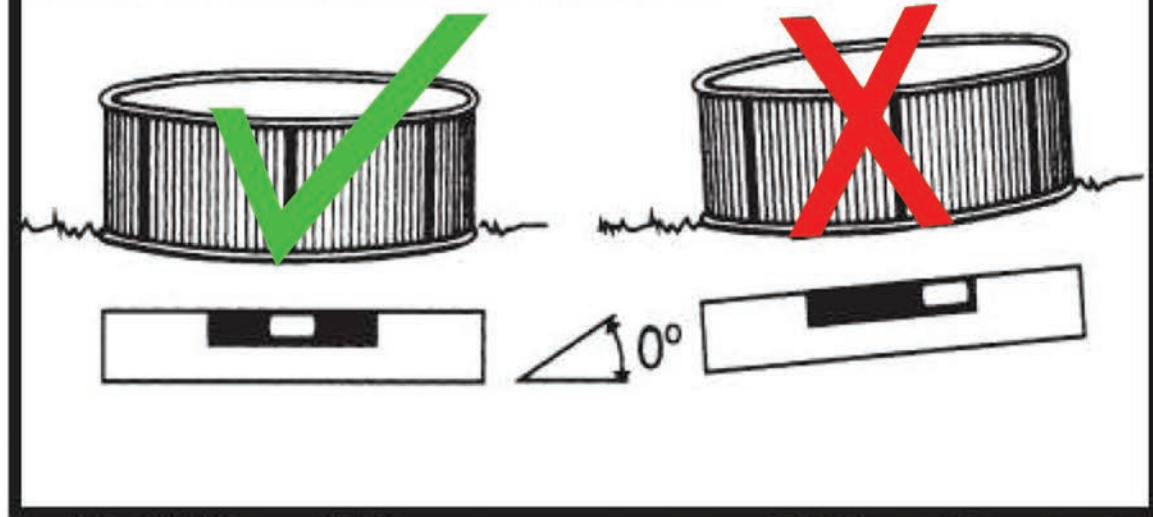

Komponenty:



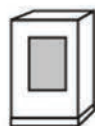







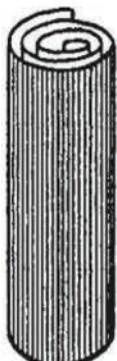

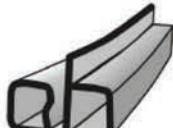

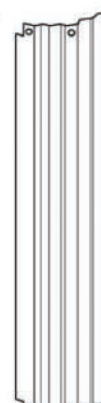
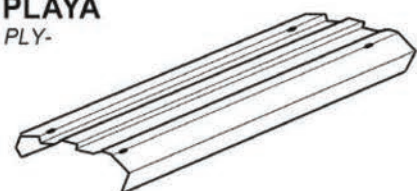

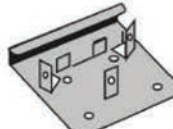
Súčiastky pred inštaláciou skontrolujte a identifikujte, aby ste s nimi vedeli pracovať. Odporúčame ich zoradenie a rozdelenie. Zložte prvotne malé súčasti bazénu, ako je čerpadlo a rebrík. Nezabudnite sa riadiť návodom. Na chýbajúce súčiastky sa vzťahuje záruka 15 dní od zakúpenia bazénu.



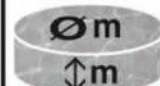

120
cm

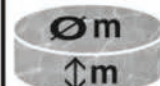

Ø 640 Ø 550 Ø 460 Ø 350
Ø 300 Ø 240

| | | | Ø 640 | Ø 550 | Ø 460 | Ø 350 Ø 300 | Ø 240 | | | |
|---|---|--|---|--------------------|---------------|----------------|---------------|---------------|------|---|
| CH  | L LINER PVC  | PCF PC-BAG  | CH | 1 | 1 | 1 | 1 | 1 | | |
| | | | EM | 14 | 12 | 10 | 8 | 8 | | |
| | | PI PC-BAG  | PIPC PC-BAG  | L LINER | 1 | 1 | 1 | 1 | 1 | |
| | | | | PCF | 14 | 12 | 10 | 8 | 7 | 6 |
| | | | | PI | 14 | 12 | 10 | 8 | 8 | |
| PV PLV-  | PLAYA PLY-  | | PIPC | 14 | 12 | 10 | 8 | 8 | | |
| | TPVC (KITENV)  | | PLAYA | 14 | 12 | 10 | 8 | 8 | | |
| | | | | PU | 28 | 24 | 20 | 16 | 16 | |
| | | | | PV | 14 | 12 | 10 | 8 | 8 | |
| | | | | T | 140 | 120 | 100 | 80 | 80 | |
| EM (KITENV)  <small>page 26</small> | PU (KITENV)  | TPS (KITENV)  | TPS | 28 | 24 | 20 | 16 | 16 | | |
| T (KITENV)  | TT (KITENV)  | | TPVC | 1 | 1 | 1 | 1 | 1 | | |
| | | | TT | 28 | 28 | 28 | 28 | 28 | | |
| | | | 6,40 m | 5,50 m | 4,60 m | 3,50 m | 3,00 m | 2,40 m | | |
|  | | | Ø  | 6,40 | 5,50 | 4,60 | 3,50 | 3,00 | 2,40 | |
|  | | | ↕  | 1,05 | 1,05 | 1,05 | 1,05 | 1,05 | 1,05 | |
|  | | | m³  | 33,77 | 24,94 | 17,45 | 10,10 | 7,41 | 4,75 | |

Technický náčrt:

| | | | | | |
|--|-------------|-------------|-------------|-------------|-----------------------|
|  | Ø 6,40 m | Ø 5,50 m | Ø 4,60 m | Ø 3,50 m | Ø 3,00 Ø 2,40 m |
|  | 2-3 | 2-3 | 2-3 | 2-3 | 2-3 |
|  | 4 h. | 3 h. | 3 h. | 2 h. | 2 h. |

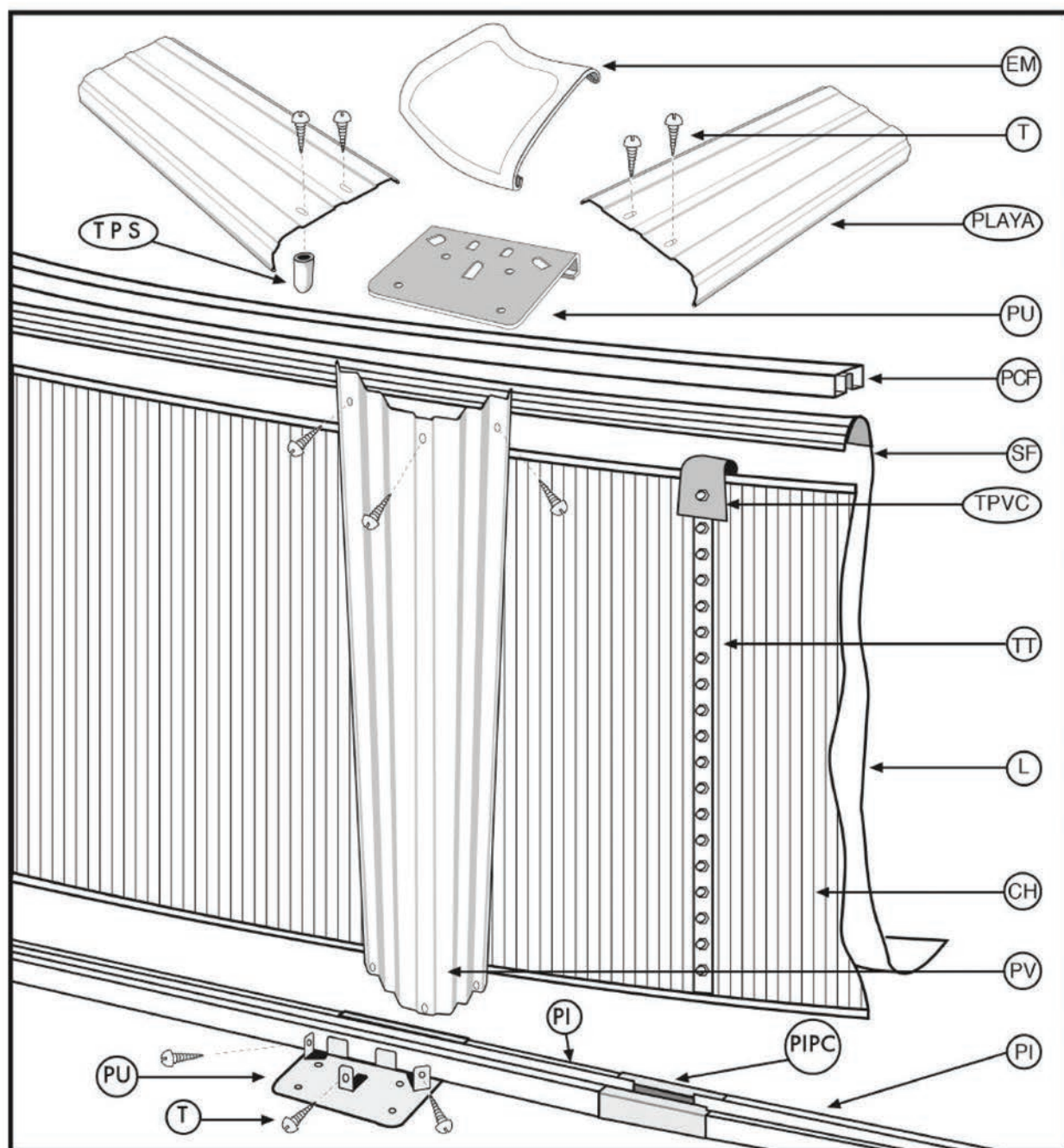
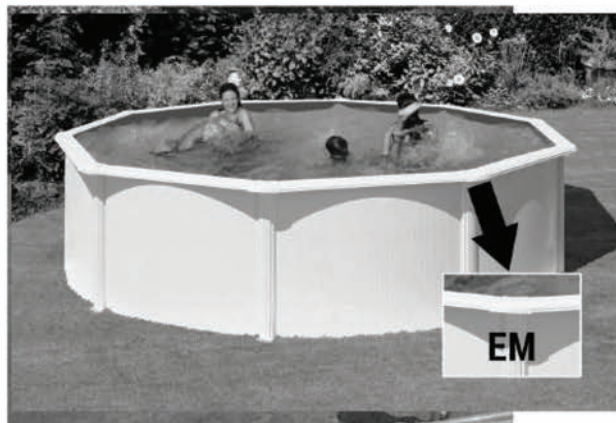

INŠTALÁCIA

Dôležité: Plášť, ktorý používame pri výrobe všetkých našich bazénov je navrhnutý a vyvinutý tak, aby vydržal dlhodobé vystavenie teplu a ultrafialovému žiareniu, avšak vlastnosti a plášť sa môžu mierne odlišovať, na základe vplyvu poveternostných podmienok a používania bazéna.

Montáž spodných častí kruhového bazéna

Poznámka: Na každú spodnú časť (PI) nasuňte do prostriedku lisovanú súčiastku (PU) (obr. 2) a spojte všetky PI profily s časťami PIPC. Medzi PI a PIPC časťami nechajte 1 cm medzeru (obr. 5), tak aby ste kruh nakoniec spojili.

Odporúčenie: Pokiaľ ste pre váš bazén nezvolili variantu s pevným betónovým podkladom, odporúčame pod každú PU súčiastku vložiť do pôdy dlaždicu, ktorá bude zarovnaná s upraveným povrchom. Dôvodom je možnosť zapustenia PV častí do zeme.

Odporúčanie: Za žiadnych okolností, nepripevňujte PU časti k podkladu. Môže sa stať, že tým poškodíte bazén, na čo sa nevzťahuje záruka.

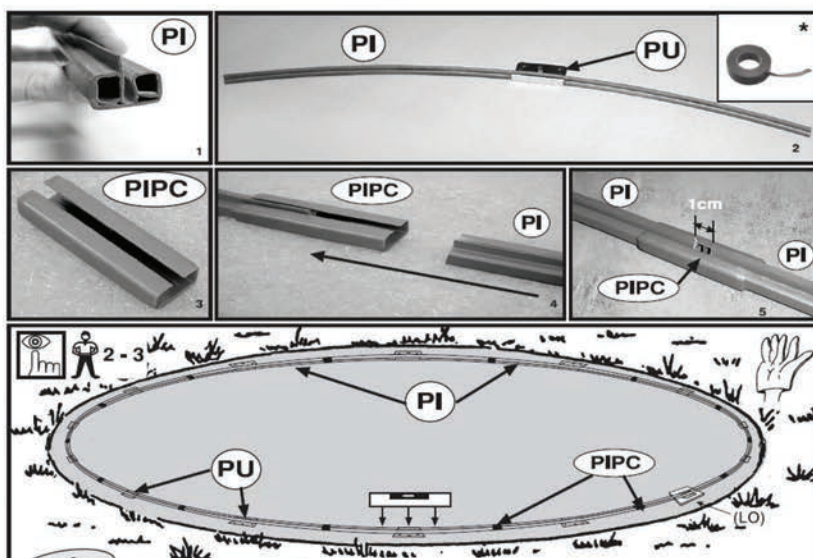

Inštalácia bazénovej steny (CH)

POZOR! Prichystajte si pilník a šmirgel papier a obrúste nimi všetky ostré hroty, ktoré sa na plechovej stene vyskytujú (CH).

Postavte bazénovú stenu (CH) zvisle na kartón (predídete tak poškodeniu pripravenej plochy na inštaláciu). Uistite sa, že otvor v plechu pre skimmer je v hornej časti a má polohu smerovanú k umiestneniu budúcej filtrácie.

Koniec plechovej bazénovej steny osadíte do prvej časti PI tak, aby bol presne uprostred PU časti. Potom plech postupne rozviňte a osádzajte pozdĺžne do celého PI profilu. Vypĺňte ním celý obvod a plechovú bazénovú stenu (CH) uzavrite šraubami (TT). Nezabúdajte, že hlavička šraubou musí smerovať do vnútra bazénu.

Matice uťahujte bez toho, aby ste poškodili materiál, alebo deformovali tvar bazénu. Pokiaľ vám stena neprilieha, stačí len upraviť centimetrové medzery, ktoré sme robili pri pripájaní PI profilov k PIPC častiam.

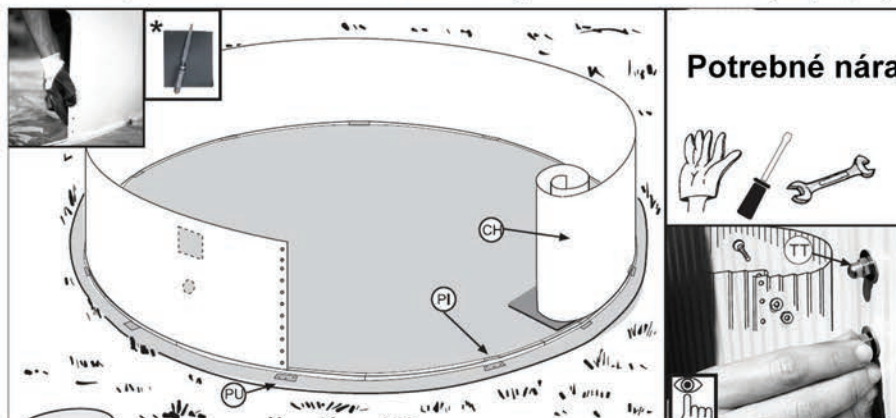

Montáž ochrany dna a bazénovej steny:

Na najvyššiu maticu bazénovej steny (spoj)- z vonkajšej strany zaveste maticu PVC pásku (TPVC) a následne ju zaveste na vnútornú stranu bazéna smerom dolu tak, aby zakryla všetky hlavičky šraubov (ktoré sú umiestnené z vnútornej strany bazéna kvôli bezpečnosti). Pokiaľ chcete PVC pásku lepšie pripevniť, odporúčame vám zadovážiť si lepiacu pásku na koberce (v bazéne sa nenachádza) a prilepiť ju ku stene bazéna.

Na ochranu dna a rohov použite geotextilnú podložku (nie je súčasťou balenia) alebo plastovú fóliu (nenachádza sa v balení). Po takomto bezpečnostnom opatrení zabránite poškodeniu bazénovej fólie a zaručíte jej dlhšiu životnosť.

Na dno bazéna položte ochrannú podložku, vyrovnajte ju, aby sa na nej netvorili zhyby, zarovnajte prečnievajúce časti a odstrihnite ich tak, aby zakrývala spodné diely PI, ktoré by mali zostať prekryté.

Pre lepšie pripevnenie podložky k bazénovej stene odporúčame jej prilepenie ku nej, s kobercovou lepiacou páskou.

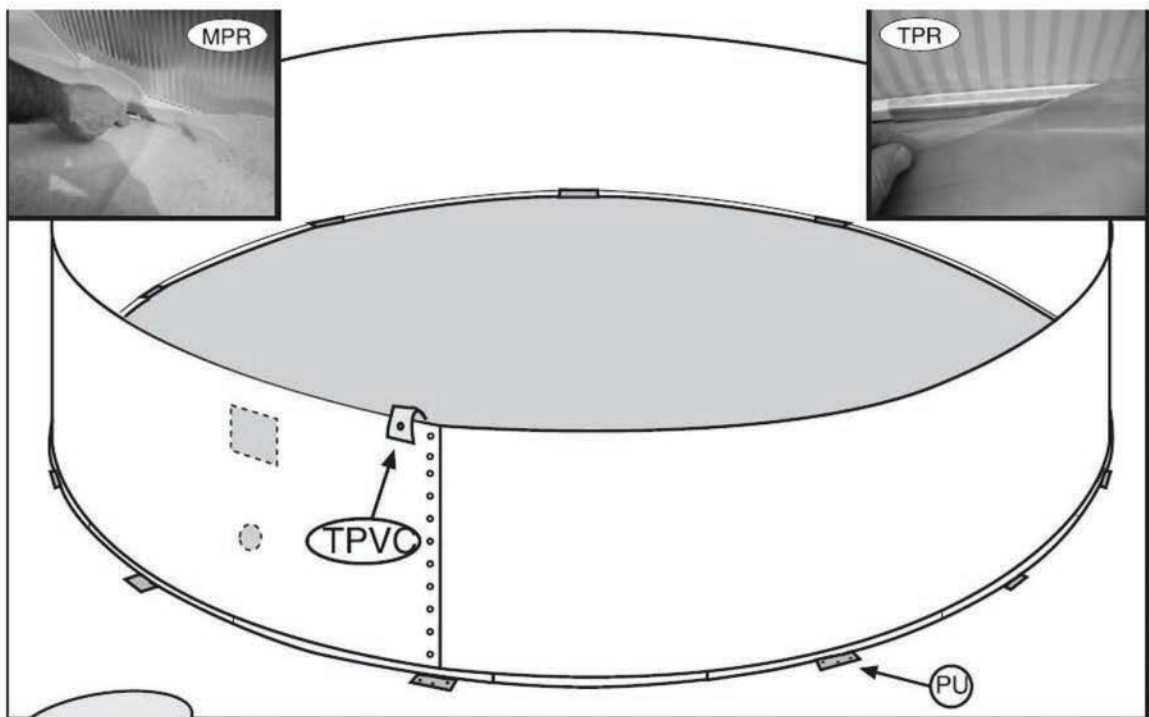

Montáž bazénovej fólie (L):

Fólia sa inštaluje najlepšie pri teplote 25-30°C. Neodporúčame inštalovať fóliu pri teplote nižšej ako 20°C.

Rozloženie bazénovej fólie:

Rozprestrite fóliu (L) naprostred bazénu. Začnite ju pomaly centrovat' a ťahajte jej strany proti oceľovej bazénovej stene. Spodné guľaté švy musia priliehať k spodnému profilu bazénovej steny čo najtesnejšie a bez prehybov.

Fólia musí byť dokonalo vycentrovaná a rozprestretá.

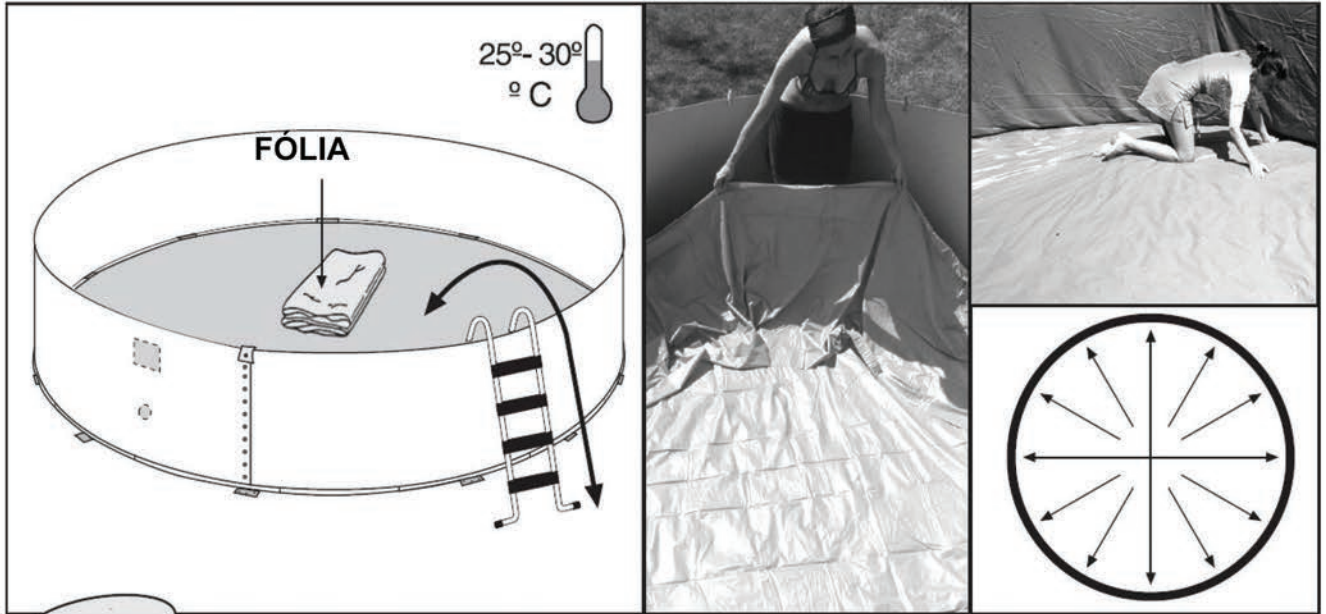

Pripevnenie bazénovej fólie (L)

Nájdite fóliový zvar (W), ktorý slúži na zorientovanie pri pripevňovaní bazénovej fólie.

Zaveste fóliu cez horný okraj bazénovej steny tak, aby bol zvar (W) presne pravouhlo, kolmo k dnu bazéna. Takto zaveste fóliu pozdĺž celého bazénového obvodu.

Prichyťte fóliu o bazénovú stenu štipcami na bielizeň, pričom by mala dokonale priliehať k bazénovej stene. Prekrytie, ktoré pri tomto úkone vznikne musí byť rovnomerne. Pokiaľ sa vám stane, že sa vám fólia na nejakom mieste nahromadila, musíte ju opäť vyrovnať a rovnomerne prestrieť tak, aby ste zamedzili tvorbe prehybov. Ideálne by mala fólia siahať 3-4 cm cez okraj vonkajšej strany bazéna (viď foto)



Montáž horných líšt (PCF):

Lišty sa jednoducho zasunú na zhora na bazénovú stenu a bazénovú fóliu, ktorá prečnieva, pozdĺž celého bazéna. Nie je nutné ich spájať. Ukladajte ich za sebou, pričom na konci obvodu sa prečnievajúcí koniec lišty jednoducho odreže. Na horný profil PCF nasadíte PU výlisok (viď obrázok), tak aby bol v zvislo na výlisok PU, ktorý sa nachádza na spodnej lište bazéna (PI).

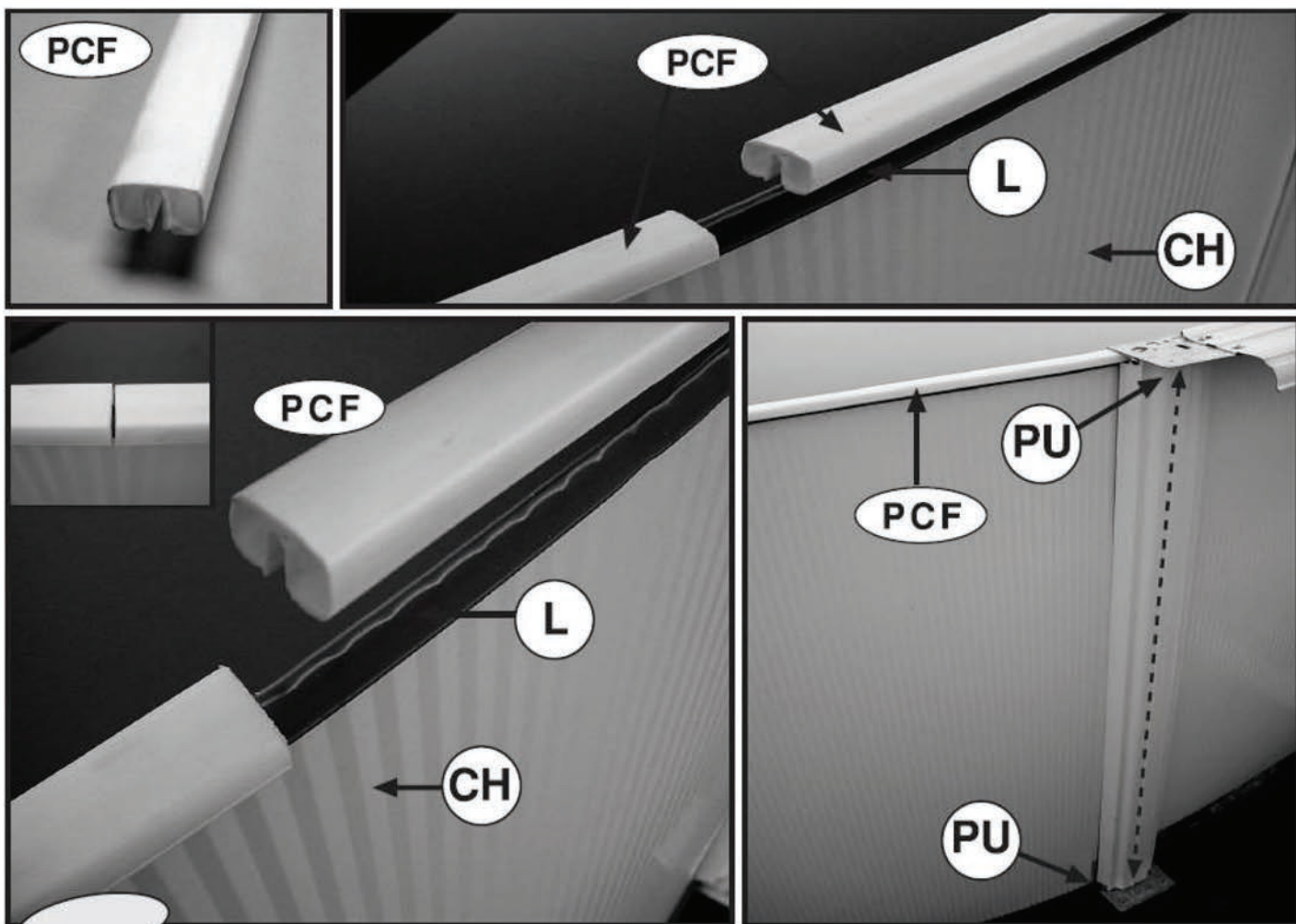

Montáž kolmých lišt (stĺpikov) (PV):

Odporúčenie: Uistite sa, že koniec kolmej lišty (PV) ste umiestnili tak, aby sa jeho 4 otvory nachádzali smerom nahor.

Kolmé profily (PV) zasadíte medzi horný a spodný výlisok (PU). Začnite lištou, ktorá bude prekryvať spoj kde sa plechy bazéna spájajú. Následne ju upevníte priloženými šraubami (T). Na základe jednej PLAYA lišty vypočítajte rozstupy medzi PU výliskami.

POZOR: Kolmé profily (PV) musia stáť kolmo!

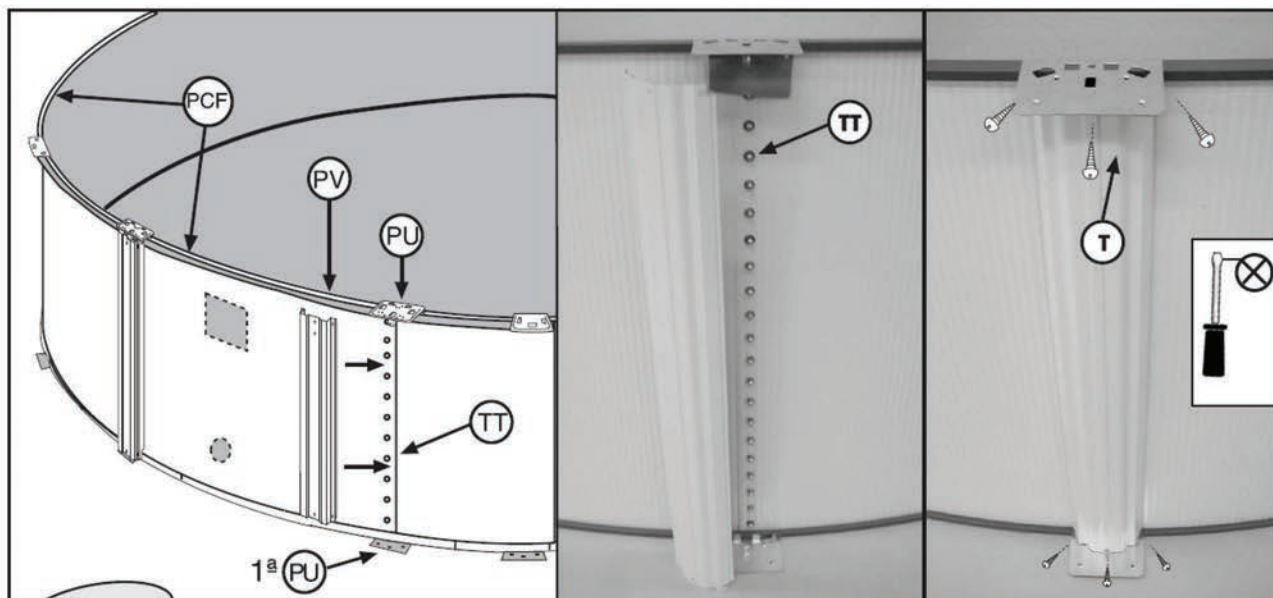

Montáž vrchnej lišty (PLAYA):

Dávajte si pozor, aby vrchné lišty PLAYA nepadali pri montáži do vnútra bazéna, mohli by totiž poškodiť bazénovú fóliu.

Každú vrchnú PLAYA lištu položte guľatou stranou smerom von, na každé dva PU výlisky. Na každej z týchto lišt sa nachádzajú 4 otvory (2 vonkajšie a 2 vnútorné). Hornú časť lišty upevníte k PU výlisku dvomi šraubami na vnútorné otvory (neutahujte ich príliš napevno). Akonáhle upevníte všetky lišty, opätovne skontrolujte či všetky kolmé lišty sú kolmé a v prípade potreby ich upravte. Následne zašraubujte šraubami na vonkajšie otvory a všetky súčasne ich utiahnite. Po zašraubovaní a upevnení lišty a šraubov nasadíte na šraubami bezpečnostnú zátku z umelej hmoty (TPS).

POZOR: Nestúpajte a neskáčte na PLAYA lišty, ani ich inak nenamáhajte a neohýbajte. Napustíte do bazéna asi 2 cm vody a fóliu opäť natiahnite, aby sa vyrovnali naozaj všetky prehyby. Ak voda nebude pokrývať dno rovnomerne, znamená to, že vyrovnávanie podkladu pod bazénom nebolo správne vykonané. Stiahnite opätovne fóliu a zopakujte zarovnávanie.

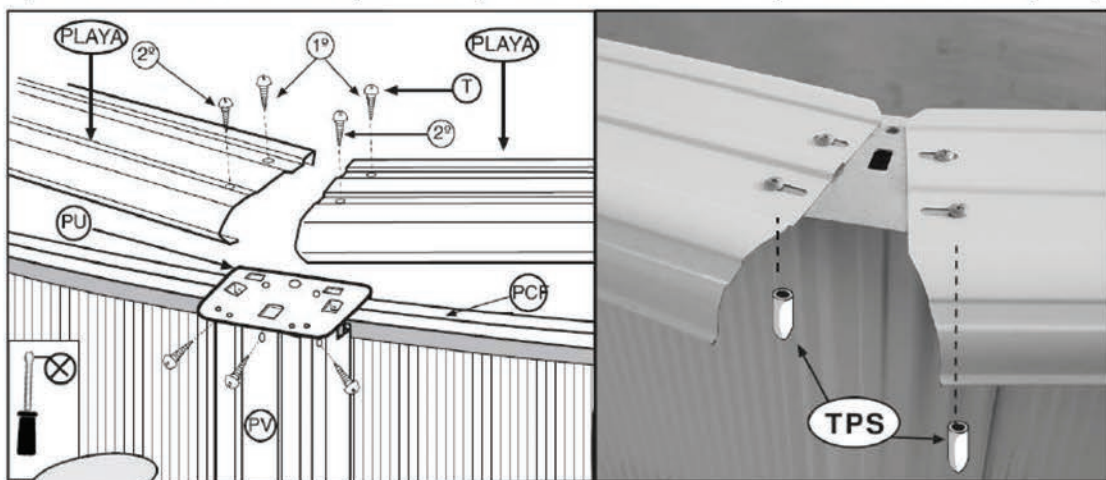

Montáž ohybných spojovacích krytov (EM):

Ohybné spojovacie kryty sa pripevnia vždy na spoje medzi dve vrchné lišty. Začnite zaháknutím zadnej časti a stlačením prednej časti. Tento diel musí na vrchnej lište pevne sedieť.

Pred tým, ako nainštalujete kryty, odstráňte prípadné hroty. Použite na to šmirgel' papier alebo pilník.

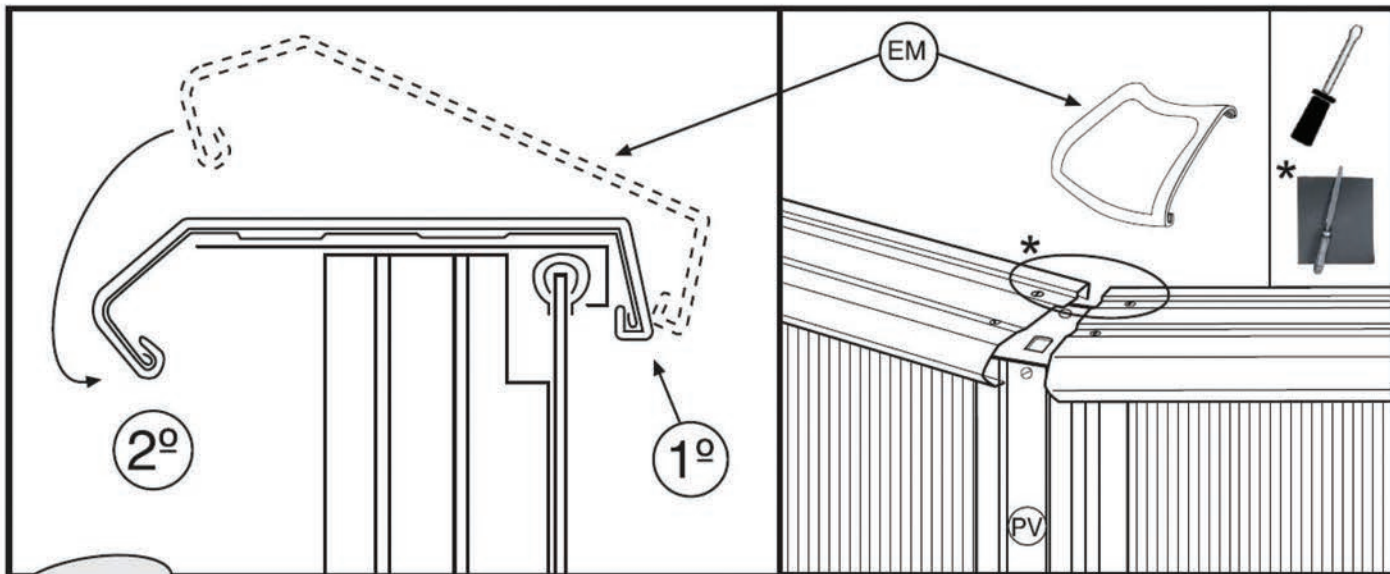

Montáž skimmera a spätnej trysky

Montáž spätnej trysky:

Je to tryska, ktorá sa nachádza na bazénovej stene a vďaka ktorej do bazénu prúdi čistá voda z filtrácie. Naplňte bazén vodou asi 4 cm pod spodný okraj otvoru na trysku (pred napustením vody skontrolujte, či je fólia čistá). Spravte na fólii rez v tvare kríža, bez toho, aby ste presiahli priemer otvoru.

Otvorom z vnútornej strany bazénu zaveďte spätnú trysku (V) s podložkou (F) a tesnením (J). Prečnievajúcu fóliu odstrihnite. Na vonkajšej strane sa potom pripevní ďalšie tesnenie (J) a podložka (F) a tie sa utiahnu maticou (T). Spätná hadica (M) medzi východom filtrácie a spätnou tryskou (V) sa pripevnia sponou (A).

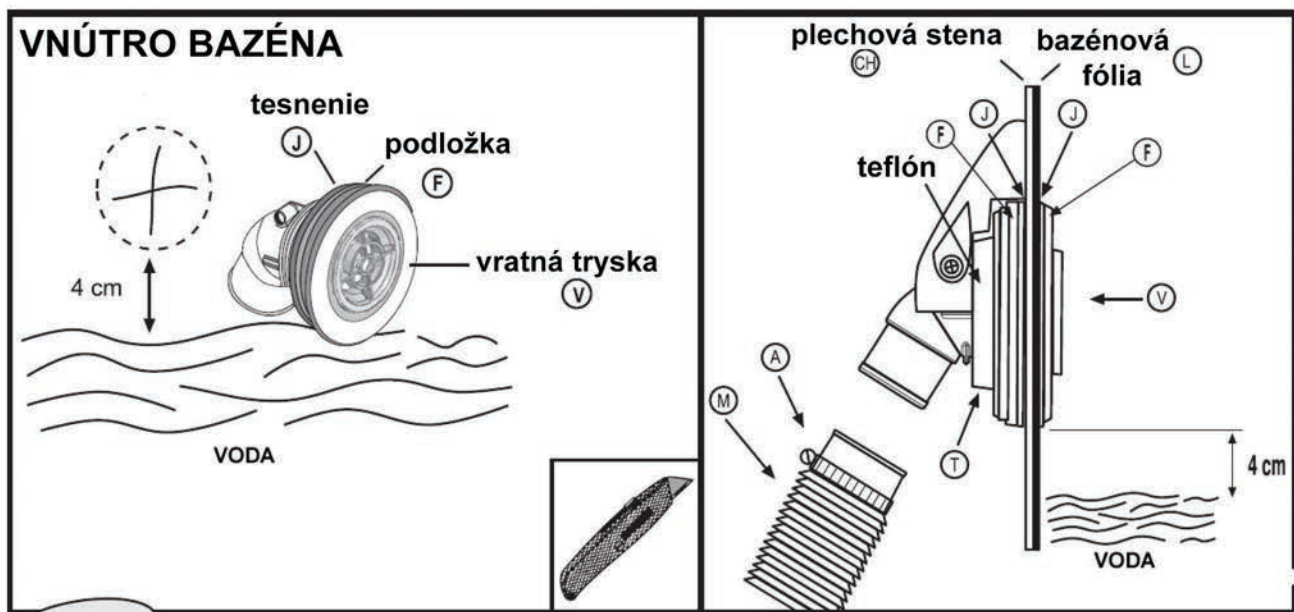

Inštalácia skimmera k bazénovej stene

Bazén naplňte vodou asi 4 cm pod otvor pre skimmer. Narežte fóliu okolo otvoru (pozor, nepresiahnite veľkosť skimmera). Umiestnite dvojité tesnenie (J) tak, aby plech a fólie boli v drážke (X) (drážka v dvojitom tesnení).

Krátke šraubky potom našraubujte smerom zvnútra bazéna do obidvoch väčších prostredných otvorov (dvojitým tesnením a fóliou) a následne prišraubujte puzdro skimmera (S). Dbajte na to aby tesnenie správne doliehalo

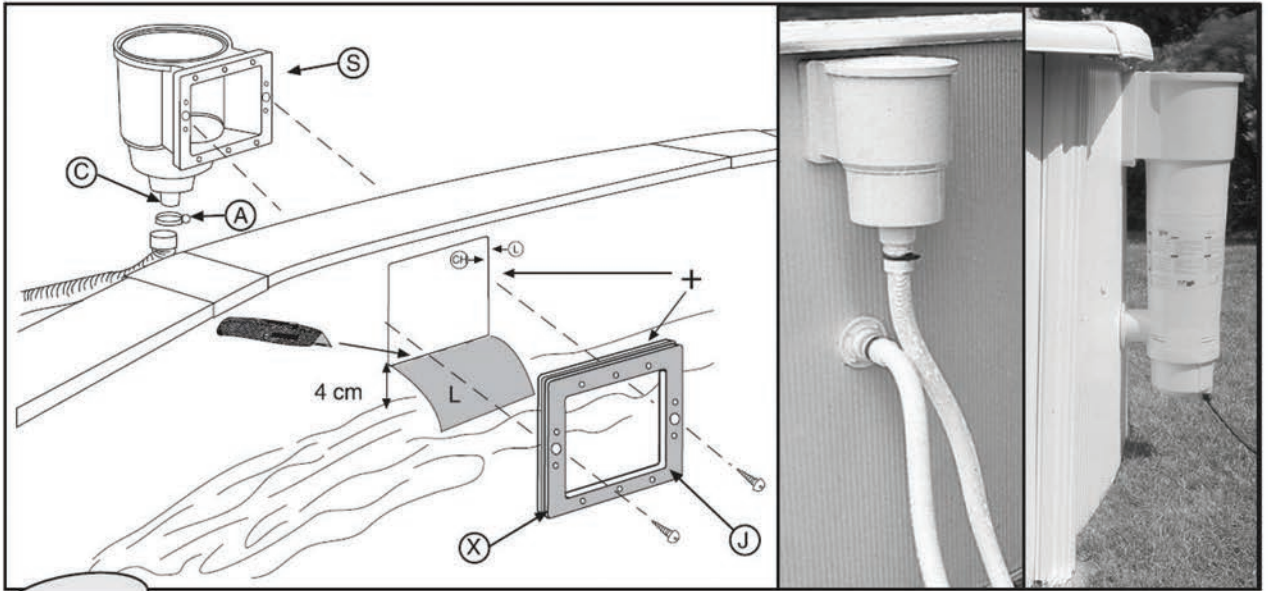

Pripevnenie vnútorného rámčeka (M)

Uistite sa, že sú všetky otvory presne na sebe (výlisok rámčeka tesnenia a plech skimmera). Zostávajúcich 10 šraubov vložte do rámčeka a príliš ich neuťahujte, pretože v ich môžete prípadne ešte doupravovať. Následne ich začnite jeden za druhým uťahovať tak, aby tesnenie pekne doliehalo a držalo.

Zaistite krycí rámec skimmera (Z). Otvorom skimmera zavedte klapku (K), tlačte pri tom na oba konce a zaistite ich. Do skimmera vložte košík (O) a uzavrite puzdro (TS) krytom. Obalte závit hadicového trnu teflónom (nie je súčasťou balenia) a pevne ho prišraubujte na spodok skimmera. Pripojte jeden koniec hadice k trnu na skimmeri (S) a zaistite ho hadicovou sponou. Druhý koniec hadice pripojte k prípojke vodnej filtrácie a zaistite hadicovou sponou.

Poznámka: Pre dokonalé tesnenie pokryte všetky závitky teflónom.

Naplňte bazén asi do polovice otvoru skimmera, aby bola voda aj vo skimmeri.

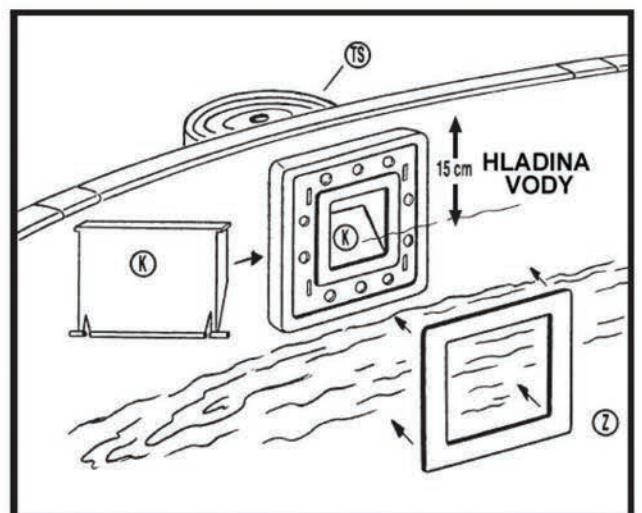
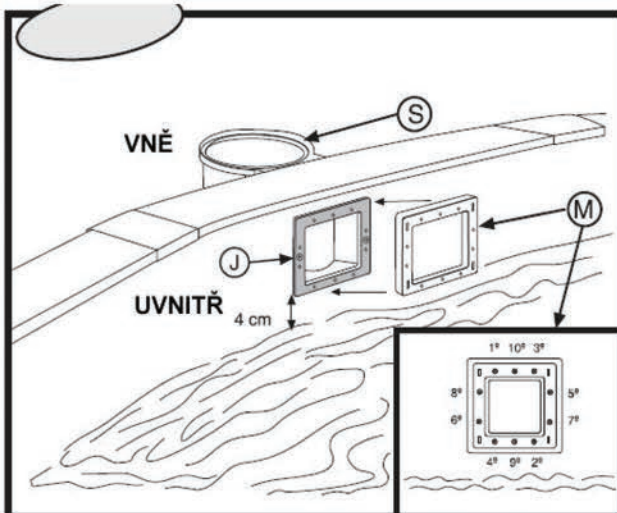

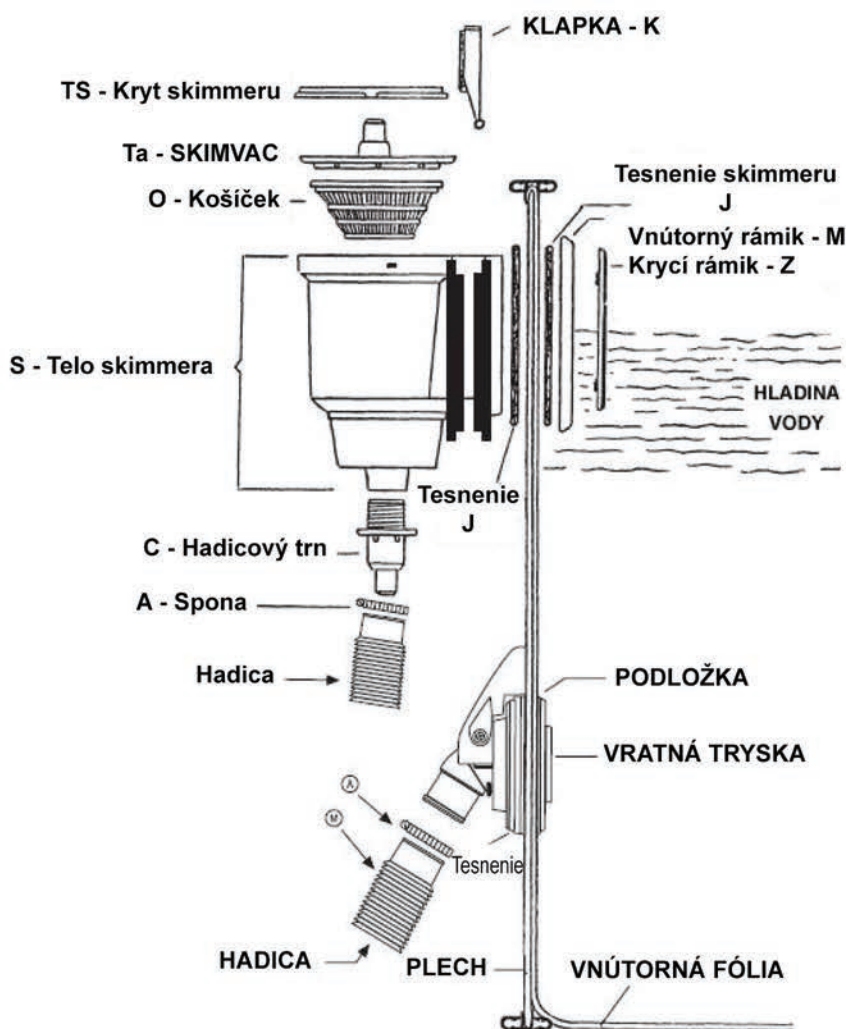

Údržba a využitie:

- Filtráciu zapínajte minimálne jedenkrát za deň, tým zaistíte cirkulácií vody. Tento proces prevádzkujte vtedy, keď bazén nie je využívaný (viď návod na filtráciu).
- Pokiaľ je bazén pravidelne a často využívaný, kontrolujte pravidelne filter, či nie je upchatý.
- Kontrolujte šraubí, matice a podložky, pretože môžu podliehať korózii.
- Vodná hladina musí siahať minimálne 15 cm pod horný okraj bazéna.
- Bazén nikdy nevypúšťajte úplne. Príliš nízka hladina vody môže zapríčiniť poškodenie bazénu.
- Pokiaľ nebudete dodržiavať doporučené údržbárske práce, môžete spôsobiť ťažké poranenia na zdraví, špeciálne u detí.
- Pri využívaní bazénu dodržujte bezpečnostné predpisy v prevádzkovom a údržbovom návode.
- Prázdny bazén nechávajte stáť von na zemi, určite ho nerozoberajte, skracujete tým tak jeho životnosť a opotrebovávate jednotlivé diely.
- Bazénovú fóliu a vodnú linku udržiavajte čisté a nepoužívajte agresívne čistiace prostriedky. Nezapúdajte na pravidelné čistenie prehybu, ktorý spojuje dno so stranou fólie. V tejto oblasti sa totiž ľahko hromadí špina. Nepatrné diery, ktoré sa na fólii objavia si nechajte opraviť záplatou.
- Krycia plachta chráni bazén pred hmyzom, prachom, lístím atď. a napomáha udržiavaniu teploty.

Zazimovanie

Odporúčame nechať bazén postavený celoročne. Rozoberaním a opätovným skladaním sa jednotlivé diely opotrebovávajú.

A. Pokiaľ bazén nezložíte:

1. Odpusťte bazén 5 cm pod skimmer a spätnú trysku uzavrite pomocou zátky (nie je súčasťou balenia).
2. Vyčistite dno a fóliu bazéna.
3. Pridajte do vody chemický prostriedok špecializovaný na zazimovanie.
4. Odpojte hadicu, skimmer ani hadicu nevyberajte.
5. Bazén zakryte plachtou, určenou na zimu, pričom umiestnite plávaciú časť medzi kryt a vodu ako ochranu pred zimou.
6. Filtračné zariadenie sa musí od bazénu odpojiť a vyčistiť. Zariadenie nechajte uschnúť a uskladnite ho na suchom mieste. Postupujte podľa návodu na filtrácií.
7. Príslušenstvo: súčiastky (schody, poplašné zariadenie, reflektory, tyč atď.) odstráňte a vyčistite sladkou vodou.

Opätovné spojzdenie:

Odstráňte zimnú plachtu, bazén vyčistite a nainštalujte filtráciu. Obnovte aspoň 1/3 vody a uskutočnite zachlórovanie.

B. Ako sa opätovne bazén skladá:

1. Vyprázdňovanie bazénu: Kalovým čerpadlom, alebo princípom založeným na odčerpávaní nádrží. Zoberte hadicu s menším priemerom, jeden koniec hadice pripevnite pomocou ťažkej tkaniny tak, aby sa ponorila do vody. Ponorte celú hadicu do vody tak, aby v nej nezostal žiaden vzduch. Zakryte druhý koniec hadice dlaňou, vyberte hadicu z bazéna a odneste na požadované miesto. Dajte ruku z hadice preč a nechajte, nech voda prúdi. Dávajte pozor a nepoužívajte vodu na polievanie, obsahuje chemikálie.
2. Všetky súčiastky bazéna očistite hubkou a mydlom s neutrálnym pH. Osušte ich a uskladnite na suchom mieste. Po niekoľkých montážach a demontážach stráca PVC fólia pružnosť.

Opätovné spojzdenie:

Prečítajte si opäť návod a postupujte podľa jeho krokov.

Kontakt:

bazenoveprislusenstvo.sk
Hotline 0911 947 947 info@bazenoveprislusenstvo.sk

STREOS spol. s r.o. - prevádzkovateľ e-shopu

Vajnorská 140 (areal Uniplast), 832 98 Bratislava

Telefón - kancelária: +421 911 947 947

Telefón - technická podpora: +421 948 483 355

E-mail: info@bazenoveprislusentsvo.sk

IČO: 31364802 DIČ: 2020352939 IČ DPH: SK2020352939

Sídlo spoločnosti: Hattalova 12, 83103 Bratislava